

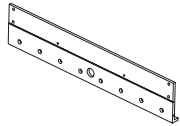

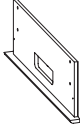

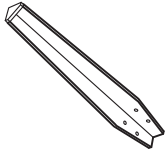

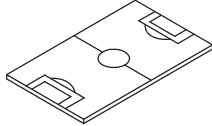



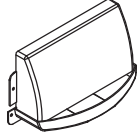

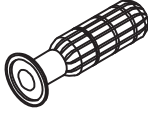

КОМПЛЕКТ ПОСТАВКИ

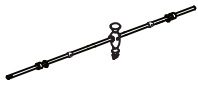
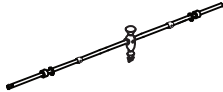
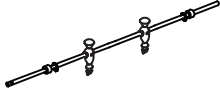
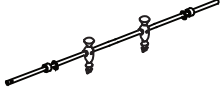
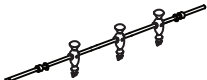
1  Панель боковая (2 шт.)	2  Торцевая панель (2 шт.)	3  Опора (4 шт.)	4  Игровое поле (1 шт.)	5  Поддерживающая перекладина (2 шт.)
6  Футбольные ворота (2 шт.)	7  Регистратор очков (2 шт.)	8  Мячик (2 шт.)	9  Регулятор опор (4 шт.)	10  Рукоятка (8 шт.)
11  Колпачки-ограничители на металлические жерди (8 шт.)	12  Жердь для 1 игрока красного цвета (1 шт.)	13  Жердь для 1 игрока синего цвета (1 шт.)	14  Жердь для 2 игроков красного цвета (1 шт.)	15  Жердь для 2 игроков синего цвета (1 шт.)
16  Жердь для 3 игроков красного цвета (1 шт.)	17  Жердь для 3 игроков синего цвета (1 шт.)	18  Жердь для 5 игроков красного цвета (1 шт.)	19  Жердь для 5 игроков синего цвета (1 шт.)	A1  Ключ для установки винтов (1 шт.)
A2  Болт 5/16" X 1-1/8" (16 шт.)	A3  Шайба 5/16" (16 шт.)	A4  Винт с потайной головкой 4 X 15мм (4 шт.)	A5  Винт с полукруглой головкой 4 X 35мм (4 шт.)	A6  Винт с потайной головкой 4 X 35мм (8 шт.)
A7  Винт с полукруглой головкой 4 X 12мм (8 шт.)				

ВНИМАНИЕ:

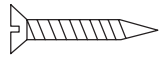
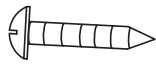
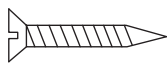
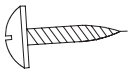

- Перед началом сборки внимательно прочтите прилагаемую инструкцию;
- Сборка стола производится взрослыми или под тщательным присмотром взрослых;
- Сборка стола должна осуществляться в строгом соответствии с прилагаемой инструкцией;
- Неправильно выполненная сборка может привести к повреждению игрового стола.

ИНСТРУКЦИЯ ПО СБОРКЕ

1. Найдите чистое, ровное место для начала сборки футбольного стола. Стол собирается верхней стороной вниз и затем в готовом виде переворачивается на опоры. В собранном виде стол очень тяжелый, и могут потребоваться усилия как минимум двух взрослых людей, чтобы его перевернуть.

2. Извлеките все содержимое из коробки и убедитесь в наличии всех перечисленных деталей комплекта поставки. Аккуратно отрежьте или оторвите четыре картонных уголка так, чтобы дно коробки могло служить рабочей поверхностью при сборке футбольного стола.

3. Вставьте жерди с №12 по №19 в боковую панель №1 (рис.1). Убедитесь, что жерди с игроками находятся в правильной последовательности.

РИС. 1

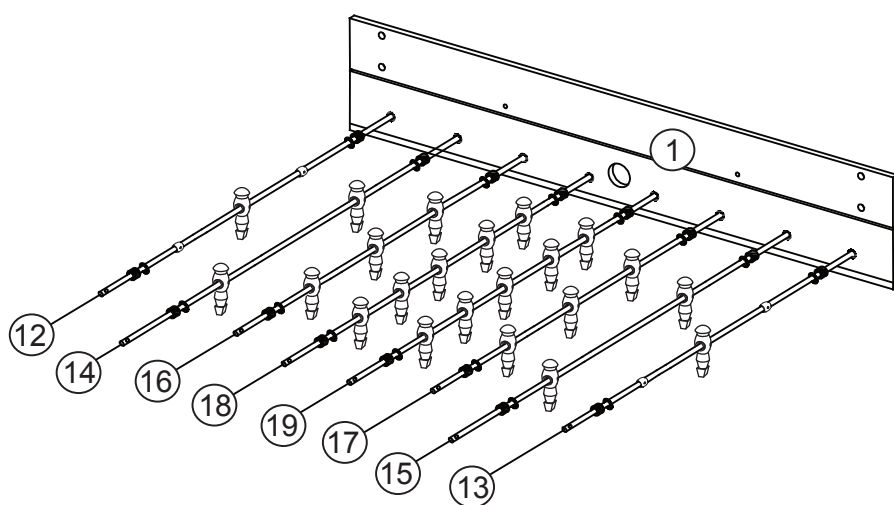

4. Вставьте игровое поле №4 лицевой стороной вниз между двумя боковыми панелями №1 (рис. 2). Убедитесь, что продольные стороны игрового поля точно вошли в пазы боковых панелей, в противном случае игровое поле может быть повреждено.

РИС. 2

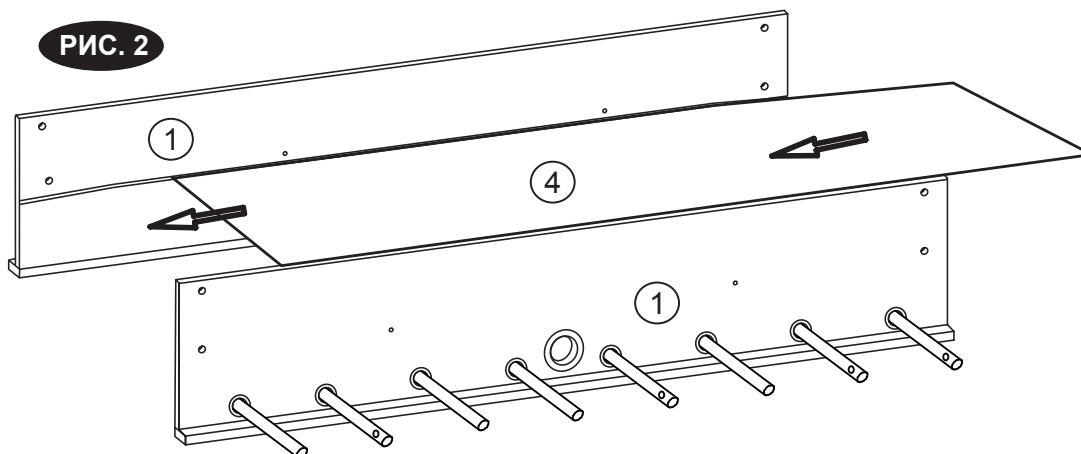

5. Присоедините торцевые панели №2 к боковым панелям №1, как показано на рисунке 3, используя винты А6.
6. Установите поддерживающие перекладки №5 на игровое поле №4 и присоедините их к боковым панелям №1, используя по два винта А5 для каждой поддерживающей перекладки (рис.3).

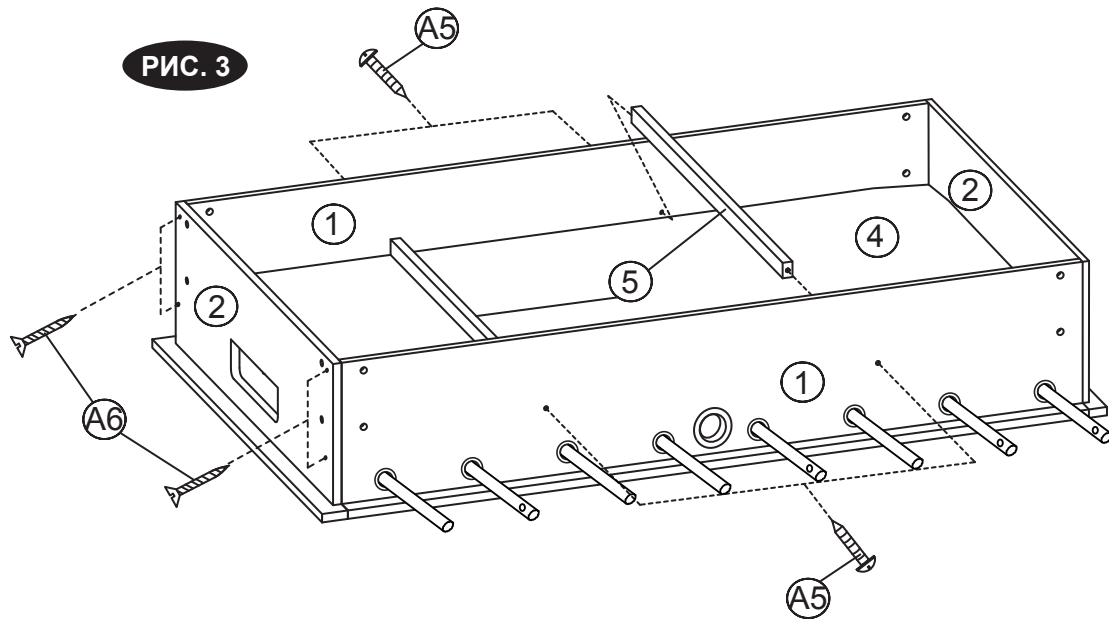

7. Используя ключ для установки винтов А1, прикрепите опоры №3 к углам стола при помощи 4х шайб А3 и 4х болтов А2 для каждой опоры (рис. 4).
8. Вставьте регулятор опоры №9 в каждую из опор в соответствии с рис. 4.

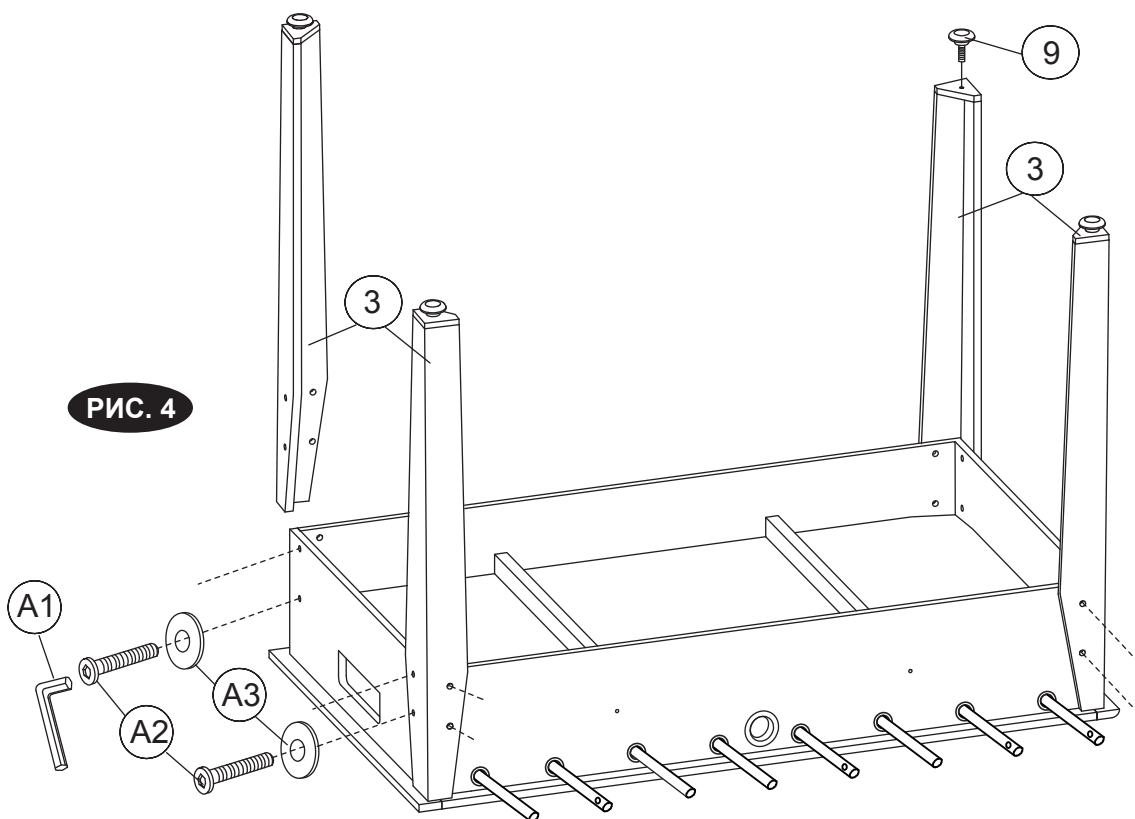

Внимание! Убедитесь, что все детали правильно и надежно закреплены.

9. Поставьте стол в вертикальное положение на опоры, используя метод, показанный на рисунке ниже.



Внимание:

1. Футбольный стол очень тяжелый. Могут потребоваться усилия как минимум двух взрослых людей, чтобы его перевернуть. Устанавливайте стол на опоры в том месте, где планируете на нем играть.
2. Не поднимайте и не переворачивайте стол, используя жерди. Это может привести к повреждению стола.

10. Присоедините футбольные ворота №6 к торцевым панелям №2 при помощи 4х винтов A7 (рис. 5).







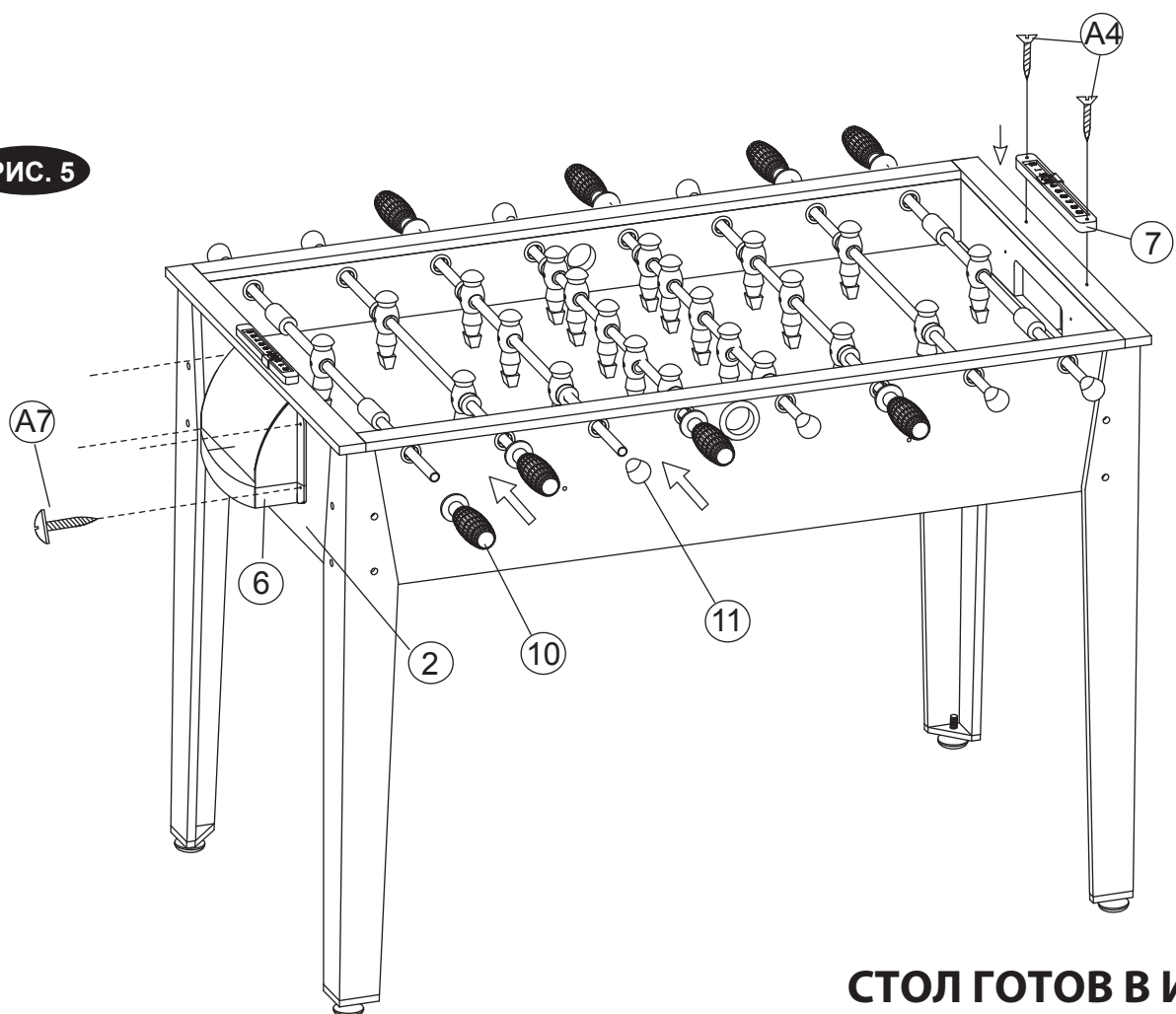



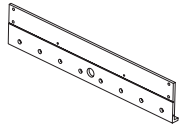
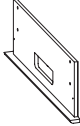
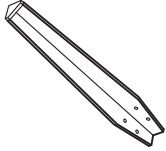
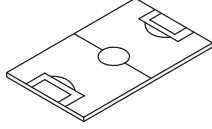

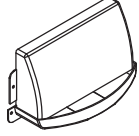

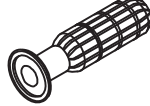

11. Установите рукоятки №10 на одном и колпачки-ограничители №11 на другом конце жердей с игроками.

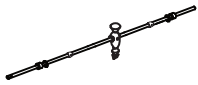
12. Прикрепите регистраторы очков №7 к верхней части торцевой панели №2 с помощью винтов A4 (2 винта на каждый регистратор).

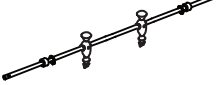
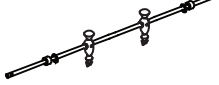
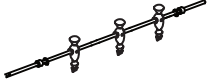
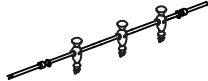
РИС. 5

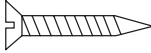
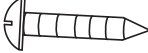
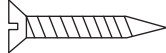
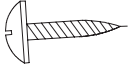

PARTS IDENTIFIER

1  SIDE APRON 2 PIECES	2  END APRON 2 PIECES	3  LEG 4 PIECES	4  PLAYFIELD 1 PIECE	5  SUPPORT BRACE 2 PIECES
6  GOAL BOX 2 PIECES	7  SCORER 2 PIECES	8  SOCCER BALL 2 PIECES	9  LEG LEVELER 4 PIECES	10  HANDLE 8 PIECES
11  ROD END CAP 8 PIECES	12  1 RED PLAYER ROD 1 PIECE	13  1 BLUE PLAYER ROD 1 PIECE	14  2 RED PLAYERS ROD 1 PIECE	15  2 BLUE PLAYERS ROD 1 PIECE
16  3 RED PLAYERS ROD 1 PIECE	17  3 BLUE PLAYERS ROD 1 PIECE	18  5 RED PLAYERS ROD 1 PIECE	19  5 BLUE PLAYERS ROD 1 PIECE	A1  ALLEN KEY 1 PIECE
A2  5/16" X 1-1/8" BOLT 16 PIECES	A3  5/16" WASHER 16 PIECES	A4  4 X 15MM FLAT HEAD SCREW 4 PIECES	A5  4 X 35MM ROUND HEAD SCREW 4 PIECES	A6  4 X 35MM FLAT HEAD SCREW 8 PIECES
A7  4X12MM ROUND HEAD SCREW 8 PIECES				



CAUTION:

- Please read carefully the manual attached before assembling
- The playing table must be assembled by adults having similar experience or under adults' control;
- When assembling, please strictly follow the manual attached;
- If assembled improperly, the playing table may be damaged.

ASSEMBLY INSTRUCTIONS

1. Find a clean, level place to begin the assembly of your Soccer Table. The table will be assembled upside down and then turned over onto its legs. This is a heavy table and turning it over will require at least two strong adults.

2. Remove all of the contents from the box and verify that you have all of the listed parts as shown on the Parts Identifier Page. Carefully cut or tear the four carton corners so that the bottom of the box can serve as your work surface.

3. Insert rods No.12 to No.19 into side panel No.1 as shown in fig.1. Make sure the rods with players are inserted in proper sequence.

FIG. 1

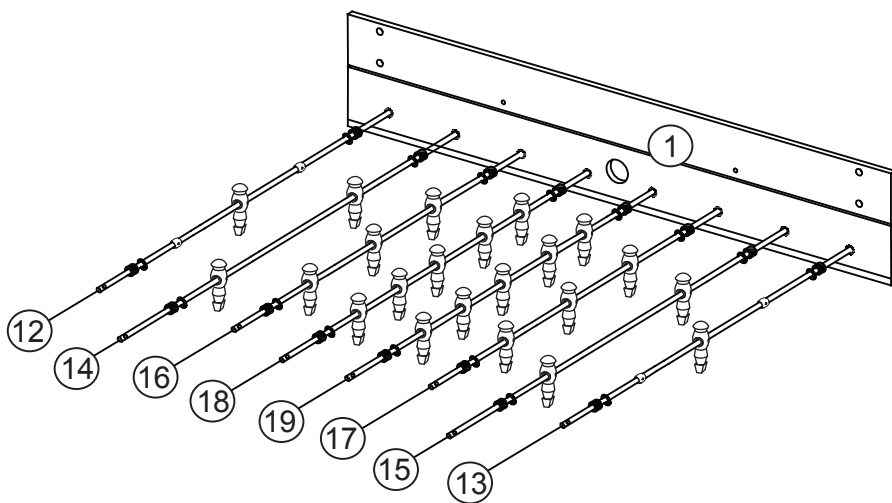

4. Align Side Aprons (#1) and then slide the Playfield (#4), with the graphic facing down, into the grooves of the Side Aprons (#1) as shown in Fig.2.

FIG. 2

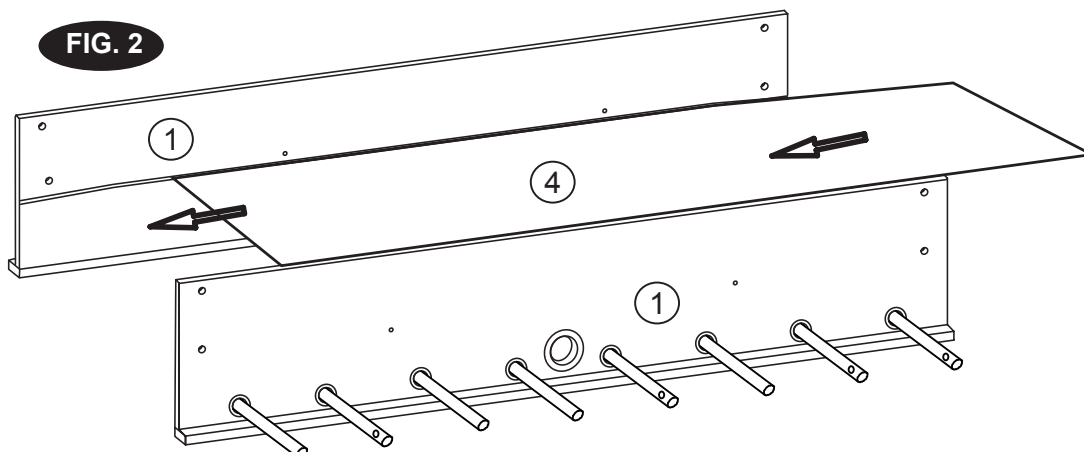

5. Attach the End Aprons (#2) to the Side Aprons (#1) using four Screws (#A6) per End Apron shown as Fig.3.

6. Place the Support Braces (#5) on the Playfield (#4) and attach them to the Side Aprons (#1) using two Screws (#A5) per Brace shown as Fig.3.

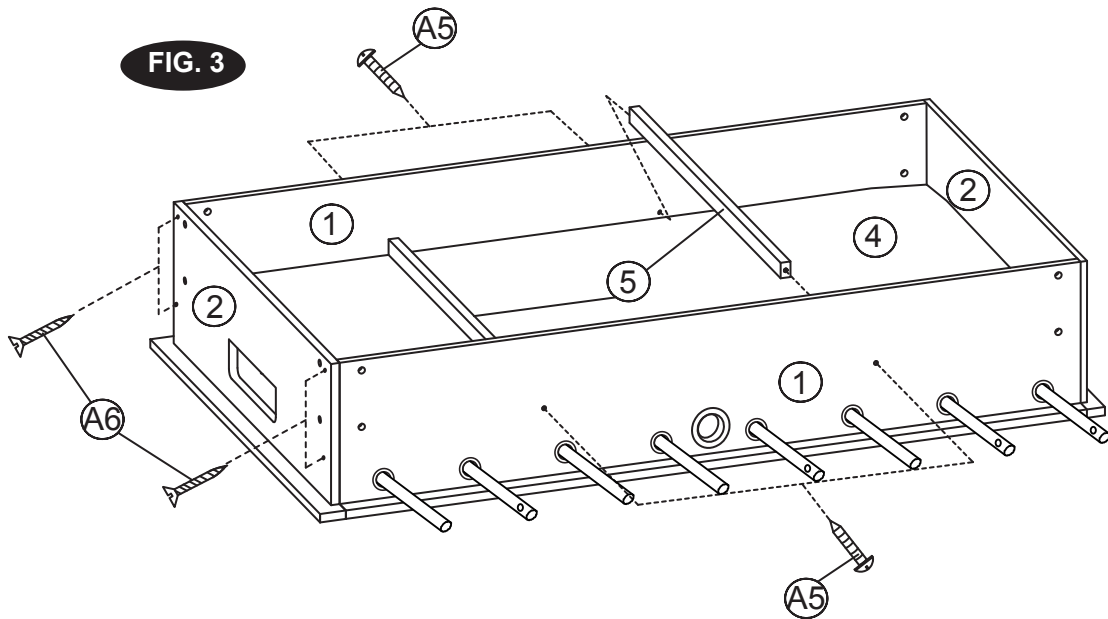

7. Using the Allen Key (#A1) provided, attach a Leg (#3) to one of the table corners with four Washers (#A3) and four Bolts (#A2) per Leg. Repeat this step for the remaining three legs shown as Fig.4.

8. Attach the four Leg Levelers (#9) at the bottom of each leg shown as Fig.4.

FIG. 4

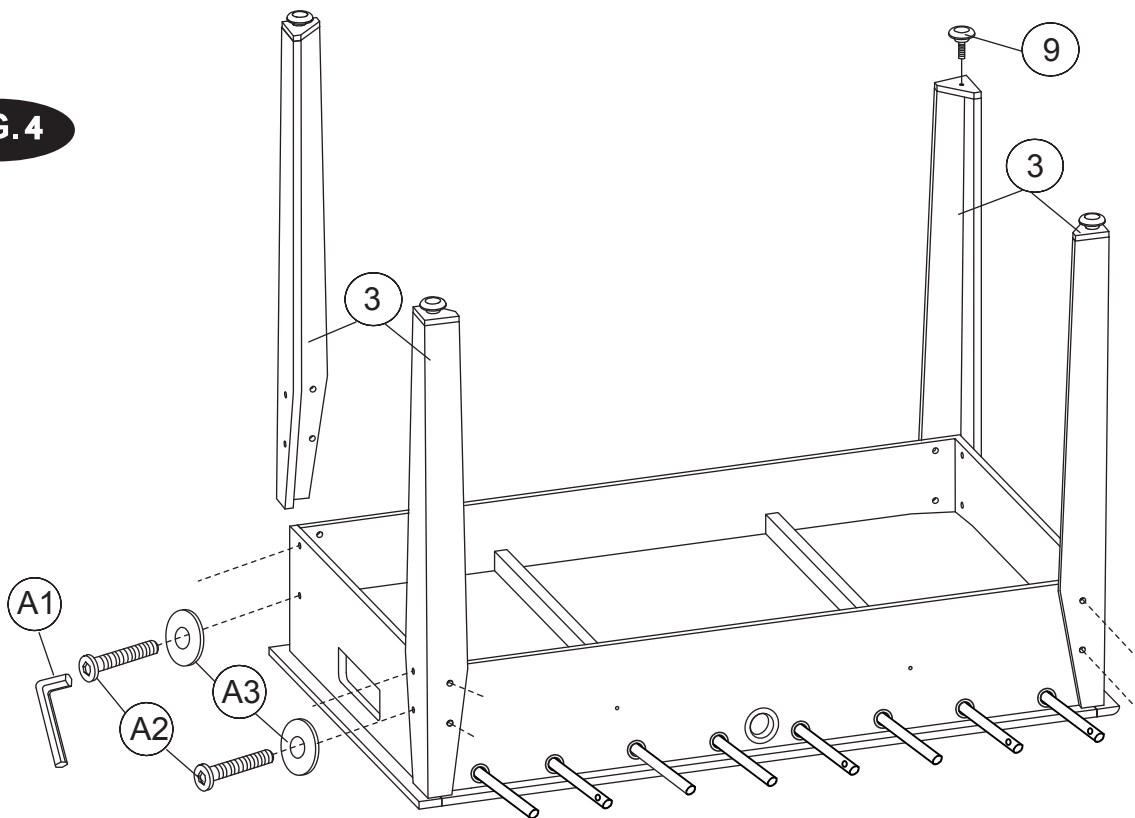

Note : GO BACK AND MAKE SURE THAT ALL CONNECTIONS ARE RIGHT AND TIGHT.

9. Put the table upright on its legs using the following diagrammed method.

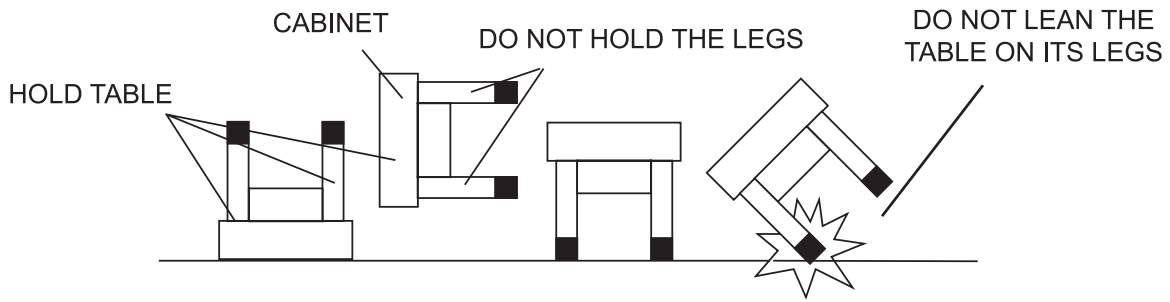

Caution :

1. This Table is heavy, so please turn it over carefully with at least two strong adults, and set the table assembly on its legs in the location where you will play.

2. Do NOT lift or turn the table over using the RODS, as this may cause damage to the table.

10. Attach the Goal Boxes (#6) to the End Aprons (#2) using four Screws (#A7) per Goal Box shown as Fig.5.

11. Place the Handles (#10) onto the Player Rods with a hole at their end. Then place the End Caps (#11) onto the other side of the Player Rods shown as Fig.5.

NOTE: The goalie should be at the left of each player.





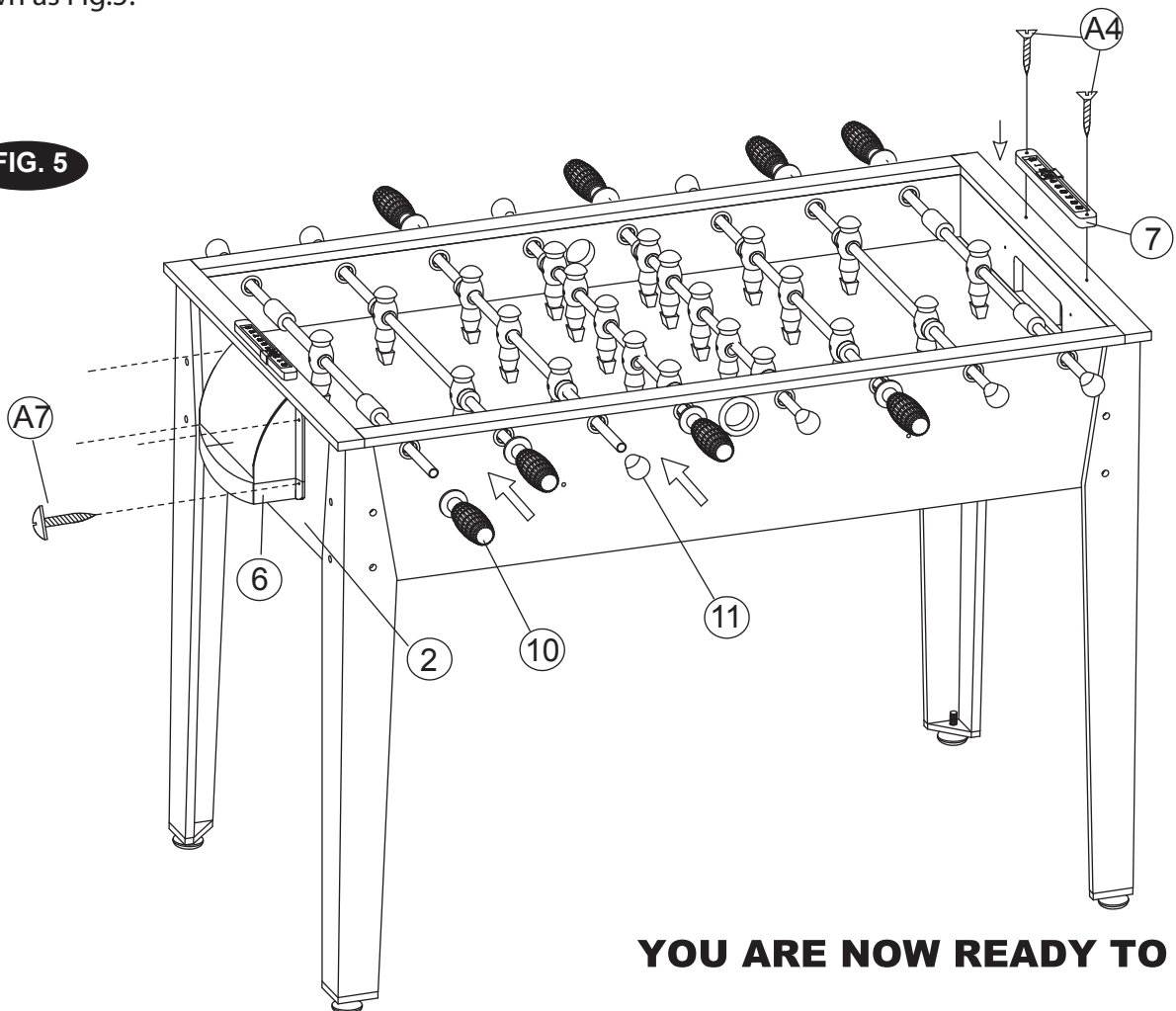





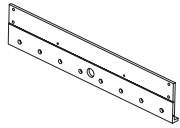
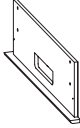
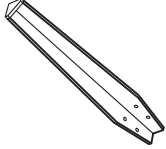
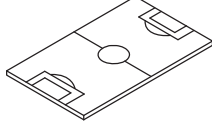

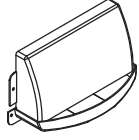

12. Attach the Scorers (#7) to the top rail of End Aprons (#2) using two Screws (#A4) per Scorer shown as Fig.5.

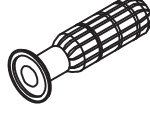
FIG. 5

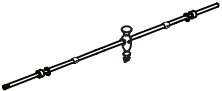
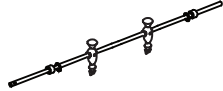
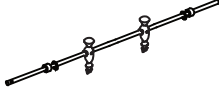
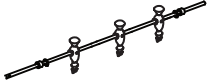
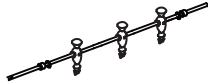

YOU ARE NOW READY TO PLAY

部件标识符

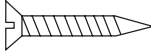
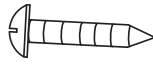
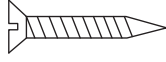
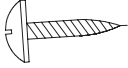
1  2块长边板	2  2块短边板	3  4条腿	4  1块底板	5  2根支撑条
6  2个集球盒	7  2个计分条	8  2颗足球	9  4个调整脚	10  8个手把
11  8个铁管帽	12  单人杆1根 (红色)	13  单人杆1根 (蓝色)	14  双人杆1根 (红色)	15  双人杆1根 (蓝色)
16  三人杆1根 (红色)	17  三人杆1根 (蓝色)	18  五人杆1根 (红色)	19  五人杆1根 (蓝色)	A1  1个内六角扳手
A2  5/16" X 1-1/8" 螺栓 16颗	A3  5/16" 华司 16片	A4  4x15MM平头螺丝 4颗	A5  4x35MM圆头螺丝 4颗	A6  4x35MM平头螺丝 8颗
A7  4x12MM圆头螺丝 8颗				



警示：

- 请在装配之前仔细阅读手册；
- 游戏桌必须由拥有类似经验的人员或者在成人监护下装配；
- 请严格按照所附的手册要求进行装配；
- 如果安装不正确，可能导致产品损坏。

装配手册

1. 找一个平坦干净的地方开始组装球台。这个球台将需要翻过来组装，再翻回去站立，属于重物，至少需要两个壮年翻球台
2. 把配件盒里的配件全部拿出来，确认是否包含配件标识符清单里所有配件。小心裁掉纸箱四个角，可以把箱底垫在地上组装球台。
3. 按图1所示，把12到19号游戏杆插入1号长边板。要确认游戏杆有按顺序插入。

图1

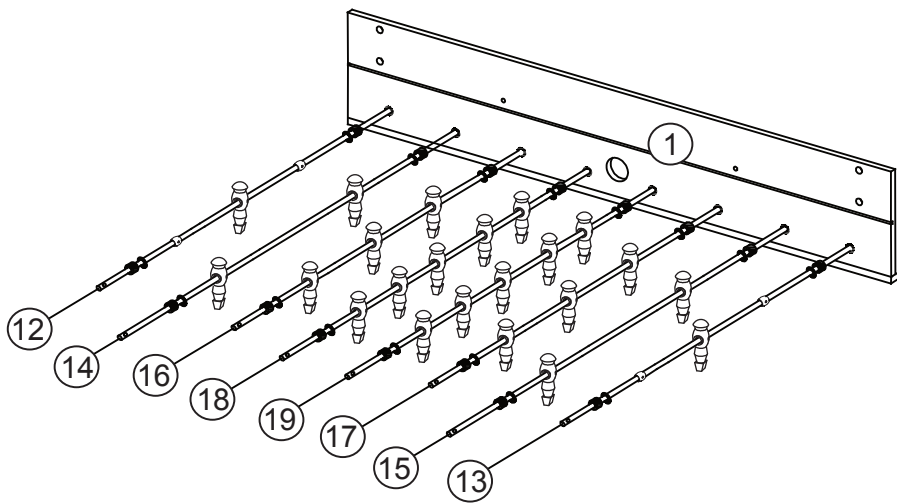

4. 按图2所示，平行两块长边板（#1），然后把底板图案朝下插进长边板（#1）的槽内。

图2

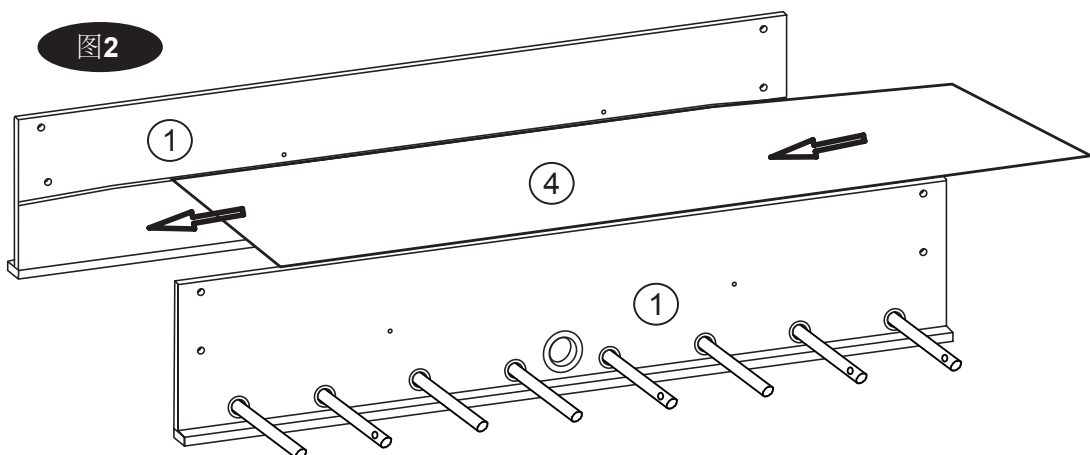

- 按图3所示，将短边板（#2）锁到长边板（#1）上，每个短边板4颗螺丝（#A6）。
- 按图3所示，将支撑条（#5）放到底板（#4）上，然后锁到长边板（#1）上，每根支撑条2颗螺丝（A5）。

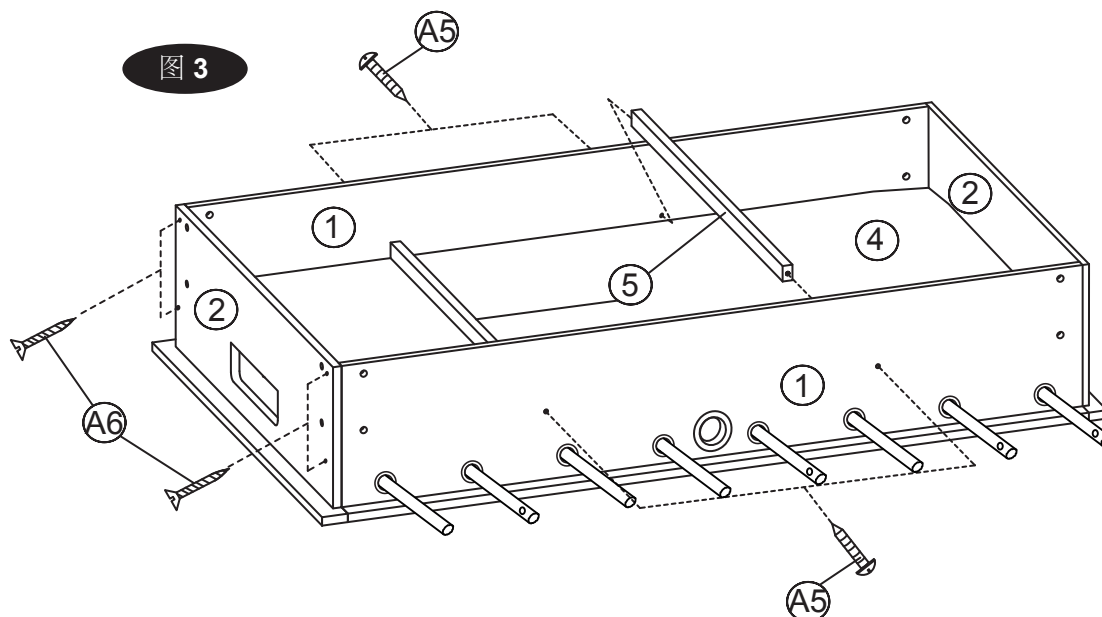

- 按图4所示，用内六角扳手（#A1）将1条腿（#3）锁到球台其中一个角上，每条腿4颗螺杆（#A2）和4片华司（#A3）。剩下的3条腿重复此步骤。
- 按图4所示，每条腿底部按照调整脚（#9）。

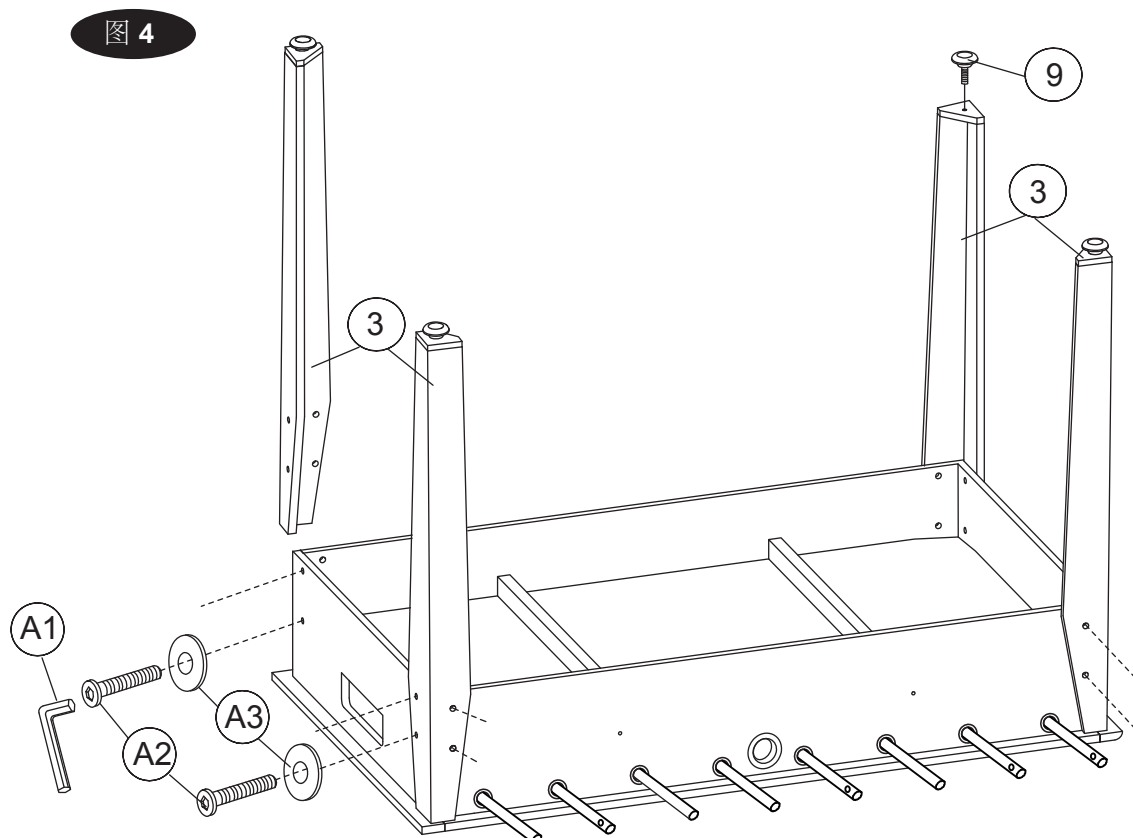

提示：回顾前面步骤，确认所有连接都正确并且锁紧

9. 按下图方式把球台翻立起来。

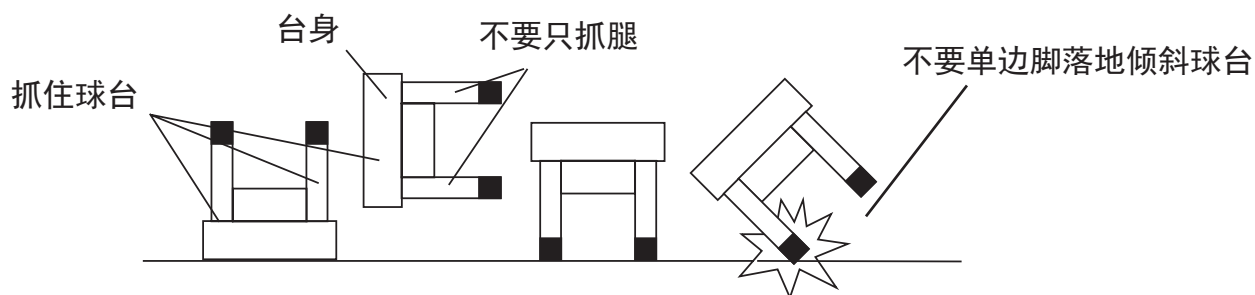

警示：

1. 此为重物，所以请小心翻立，至少两个壮年，并且把翻立起来的球台放在将要玩耍的地方
2. 请不要抓游戏杆翻立球台，因为这会损坏球台

10. 按图5所示，将集球盒（#6）锁到短边板（#2）上，每个集球盒4颗螺丝（#A7）。
11. 按图5所示，在游戏杆有孔的末端插上手把（#10）。然后另外一端安装铁管帽（#11）。

提示：守门员应该在该队左手边。

12. 按图5所示，将计分条（#7）锁到短边板（#2）面板上，每个计分条2颗螺丝（#A4）。

图 5

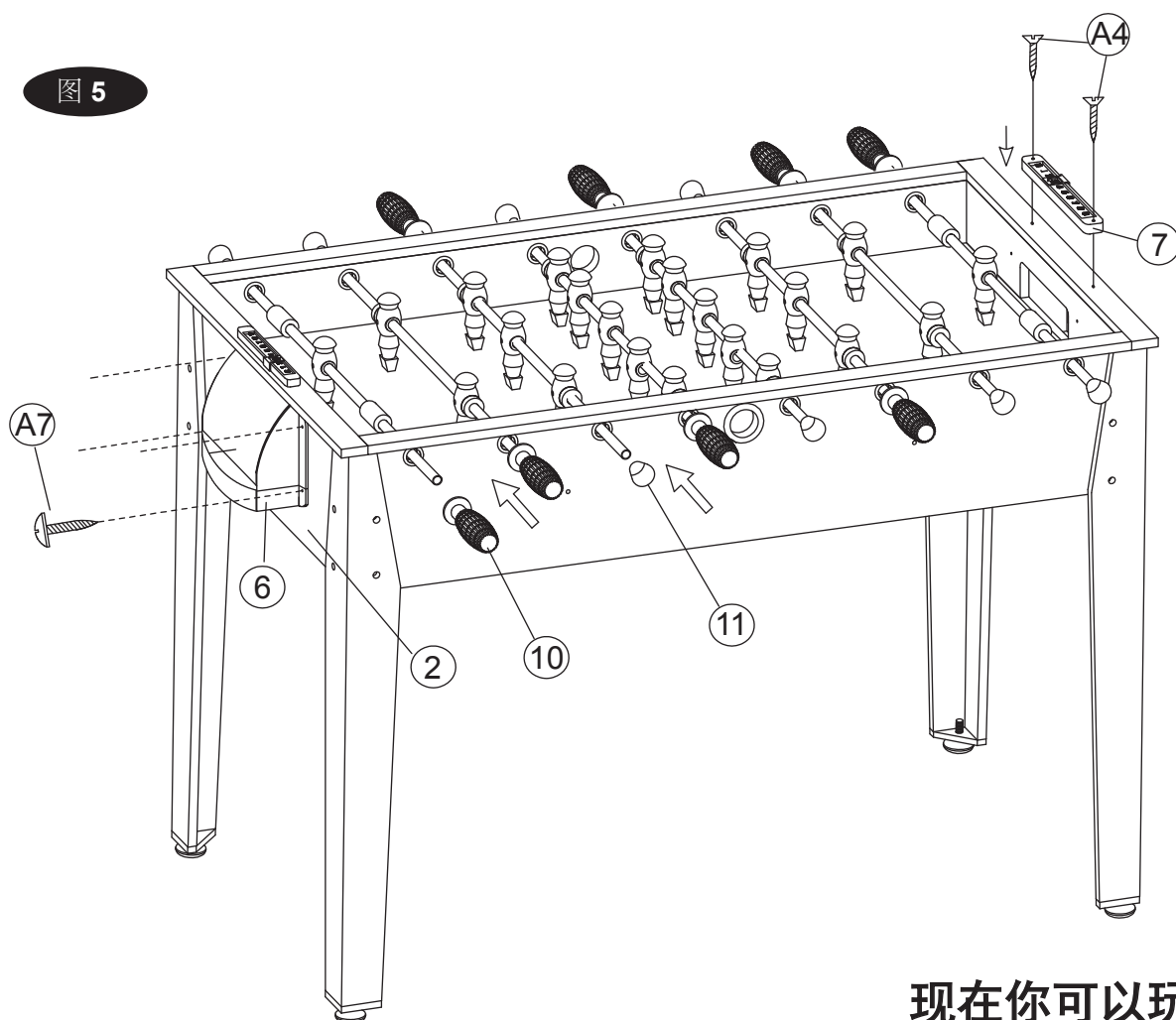

现在你可以玩了